

Mtech<sup>GROUP</sup>

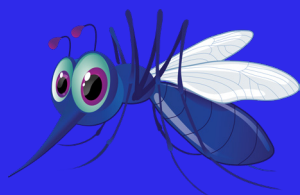

PLISOVANÁ SIEŤ

# MOSKYTECH SLIM

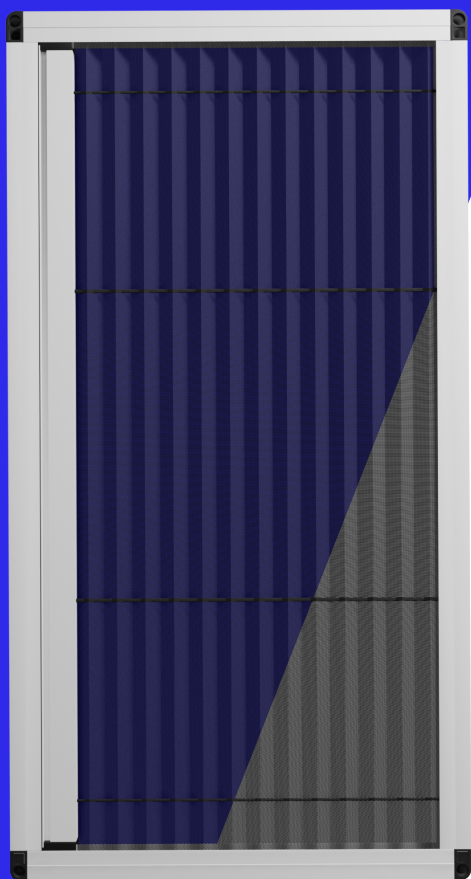

- > Ultra tenký profil
- > Najtenší profil na trhu
- > Rôzne varianty montáže

Zistiť viac  
o produkte cez  
QR kód.

Jednoduchý návod pre každého.  
Naskenujte QR kód



# > Časti siete SLIM

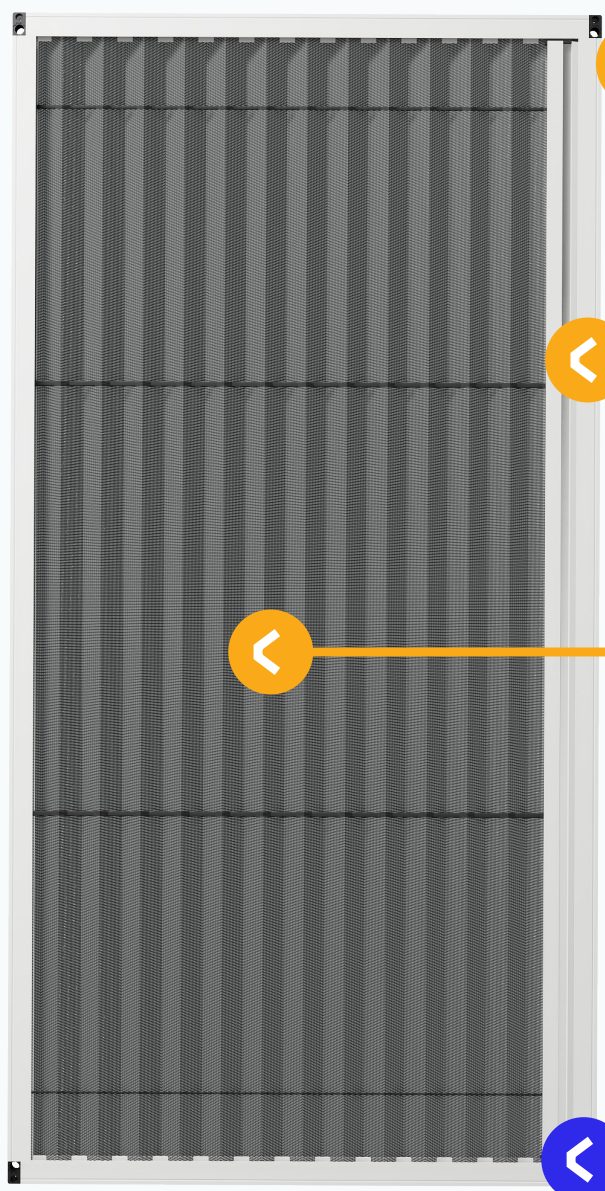

Profil

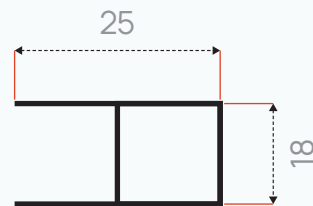

Madlo

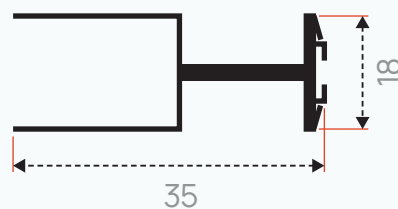

Sieťovina / látka



Bezbariér  
Voliteľný krok

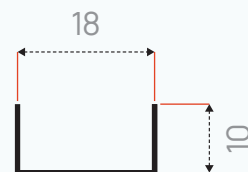

## > Pestrý výber štýlových farieb



Zoznam všetkých farieb nájdete na webovej stránke produktu. Pre viac informácií naskenujte [QR kód z obálky](#).



Garancia farebnosti v rámci celej zákazky!  
Výrobca nezaručuje farebnú znhodu medzi jednotlivými zákazkami!

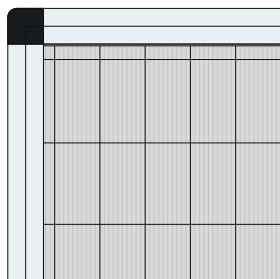

○ RAL: 9016

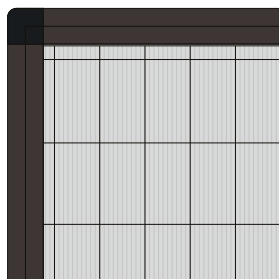

● RAL: 8019

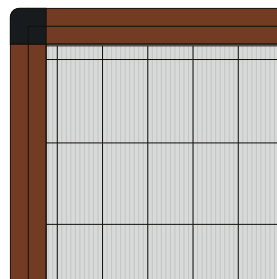

● RAL: 8003

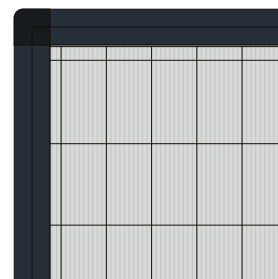

● RAL: 7016

## > Varianty výrobku

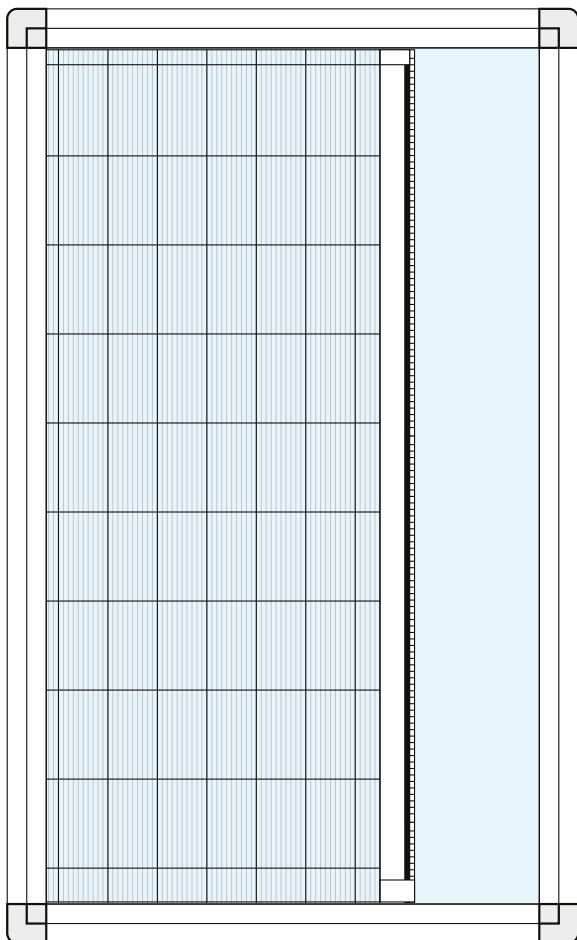

**Klasická**  
(okenná, dverová)

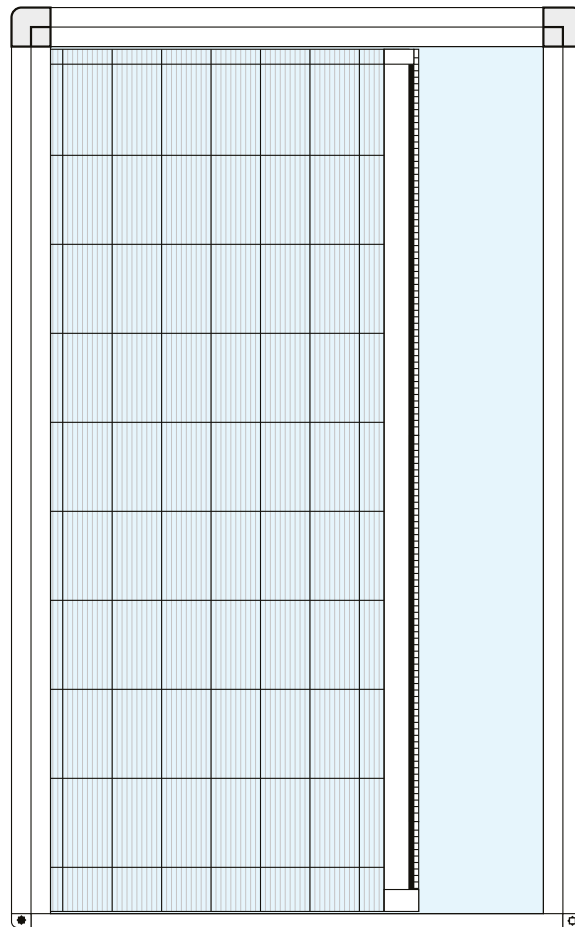

**Bezbariérová**  
(dverová)

## > Varianty sťahovania/vyťahovania

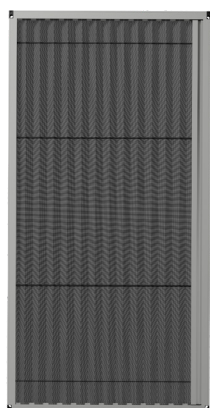

Vyťahovanie z ľava

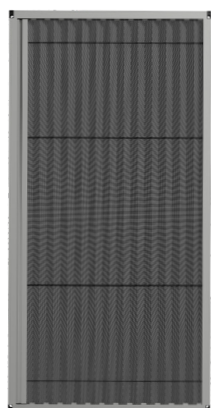

Vyťahovanie z prava

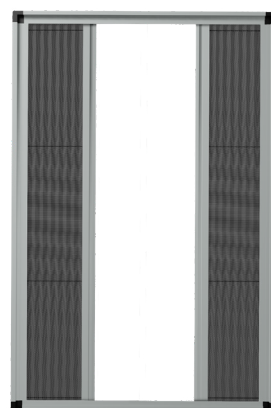

Zo strán do stredu

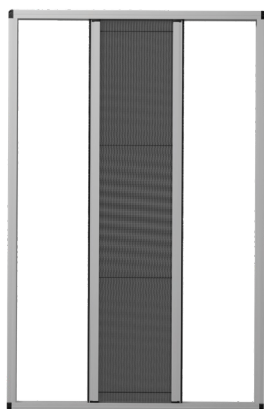

Zo stredu do strán

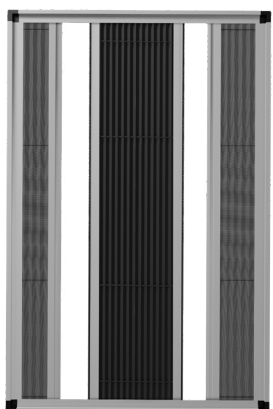

KOMBI

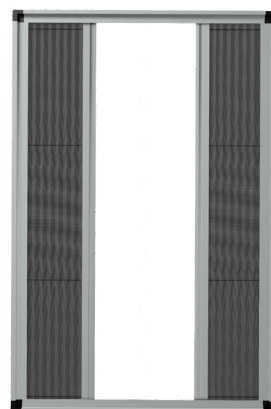

DUO

## > Typ a umiestnenie

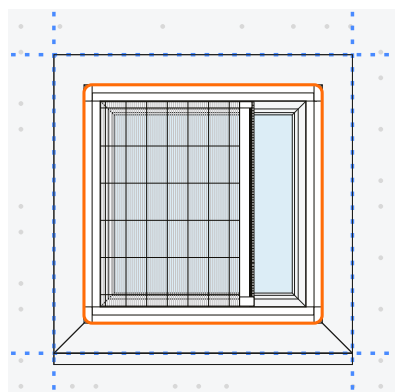

Na rám

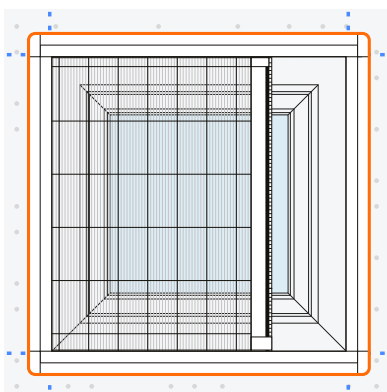

Na stenu

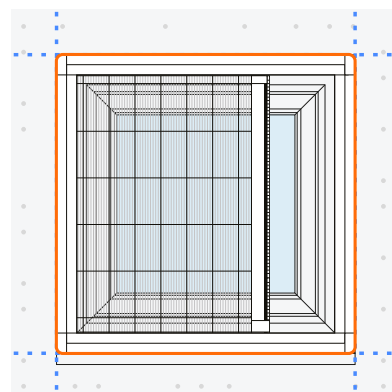

Do otvoru/ostenia

## > Rozloženie klasického variantu

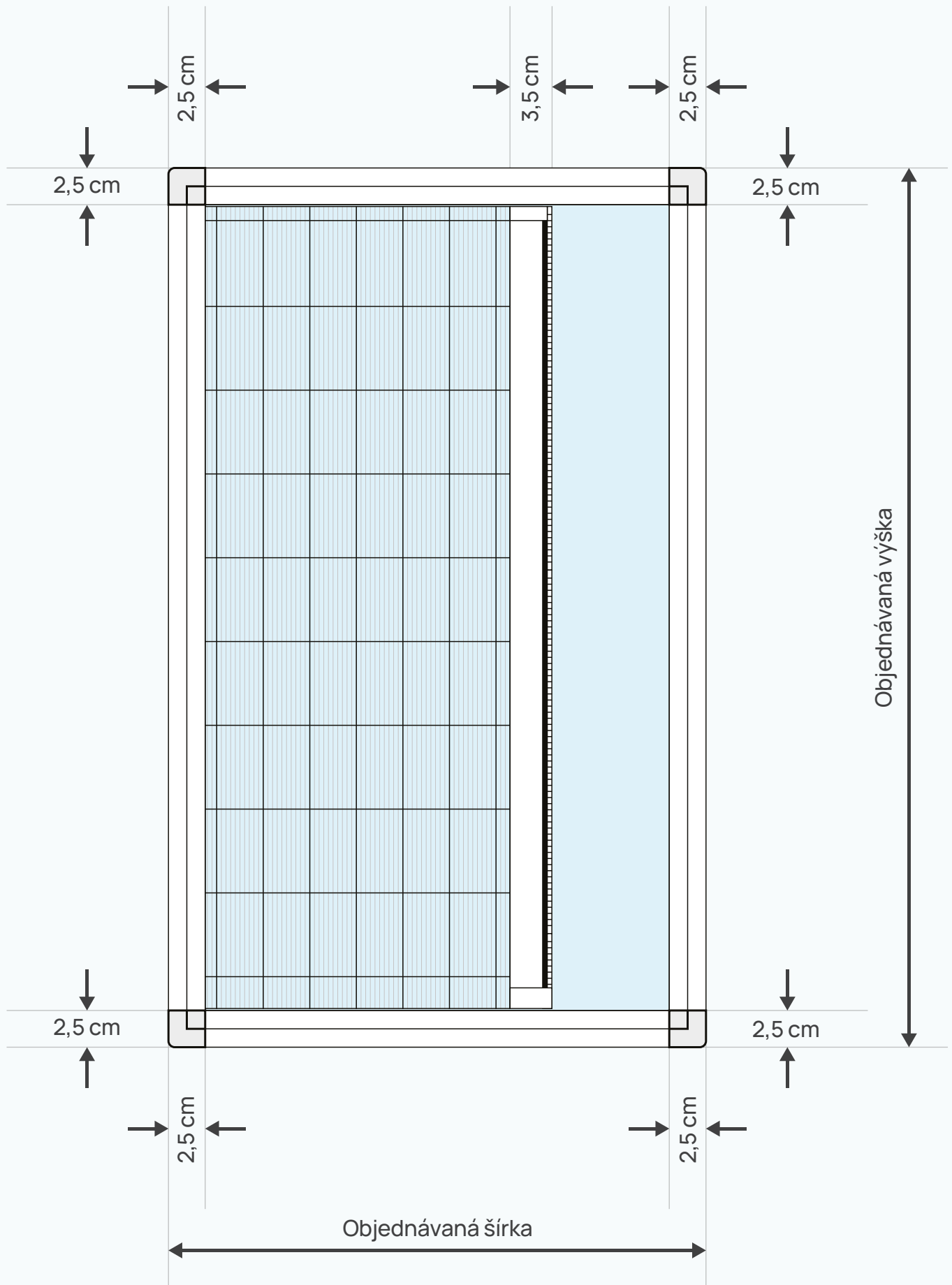

## > Rozloženie bezbariérového variantu

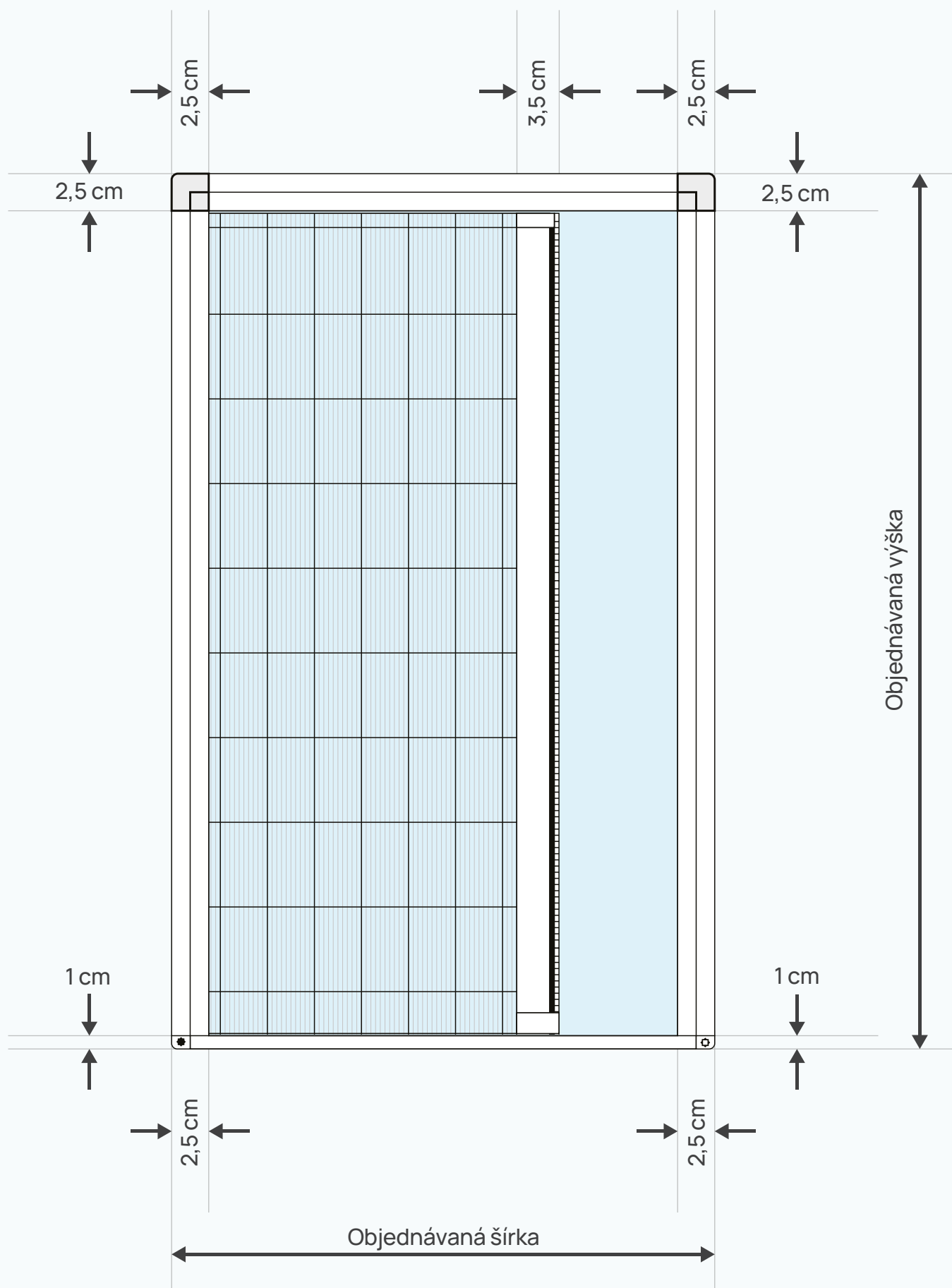

# 1 Na rám, podľa svetlosti

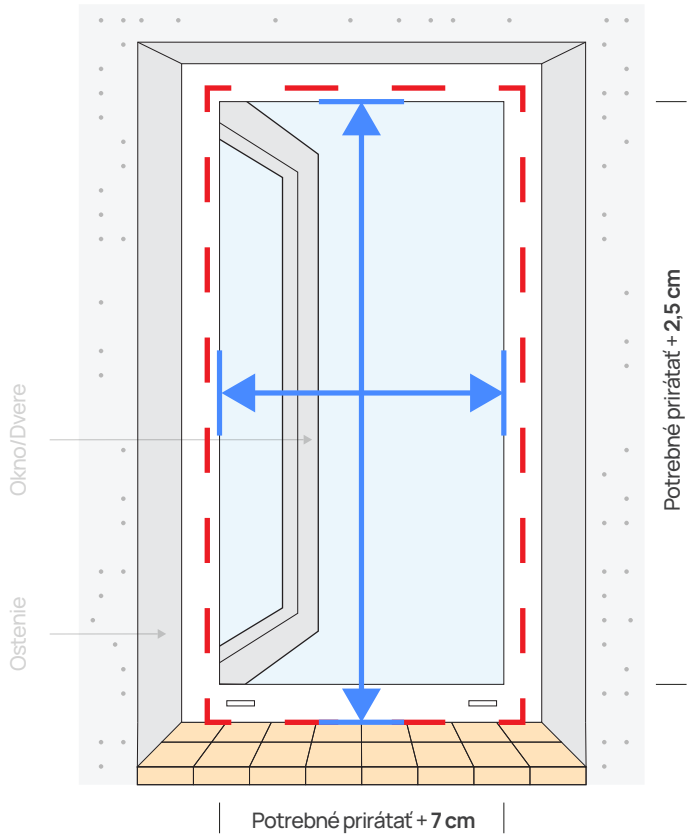
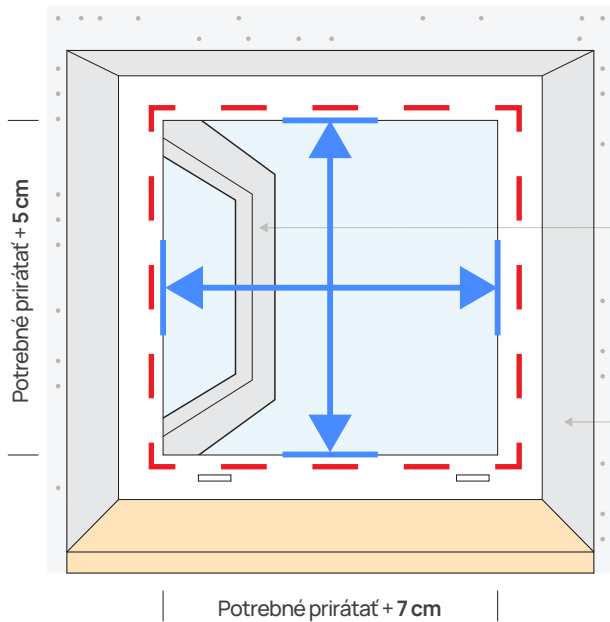

K zameranej šírke je potrebné prirátat 7 cm to znamená, že 2,5 cm profil na jednej strane, 2,5 cm profil na druhej strane a 2 cm nechať pre madlo.



K zameranej výške je potrebné prirátat 5 cm to znamená, že 2,5 cm profil hore na jednej strane a 2,5 cm profil dole na druhej strane.



Celková vypočítaná šírka/výška nesmie presiahnuť šírku a výšku ostenia.



K zameranej šírke je potrebné prirátat 7 cm to znamená, že 2,5 cm profil na jednej strane, 2,5 cm profil na druhej strane a 2 cm nechať pre madlo.



Výška sa zameriava od podlahy po hornú svetlosť otvoru rámu. K zameranej výške je potrebné prirátat 2,5 cm to znamená, že 2,5 cm profil na hornej strane.



Celková vypočítaná šírka/výška nesmie presiahnuť šírku a výšku ostenia.

## Skrutky na rám

• Klasická

• Bezbariérová

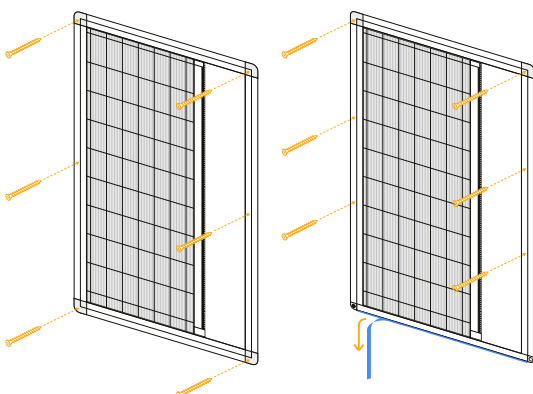

## Obojstranná páska

• Klasická

• Bezbariérová

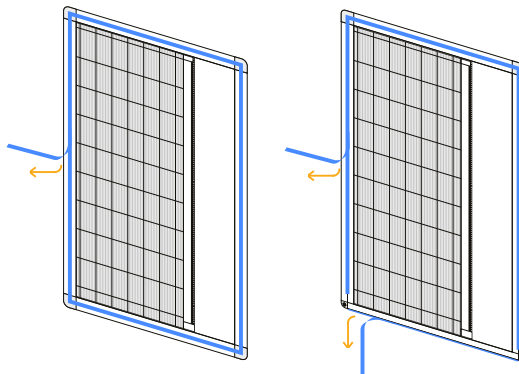

## 2 Na rám, podľa ostenia

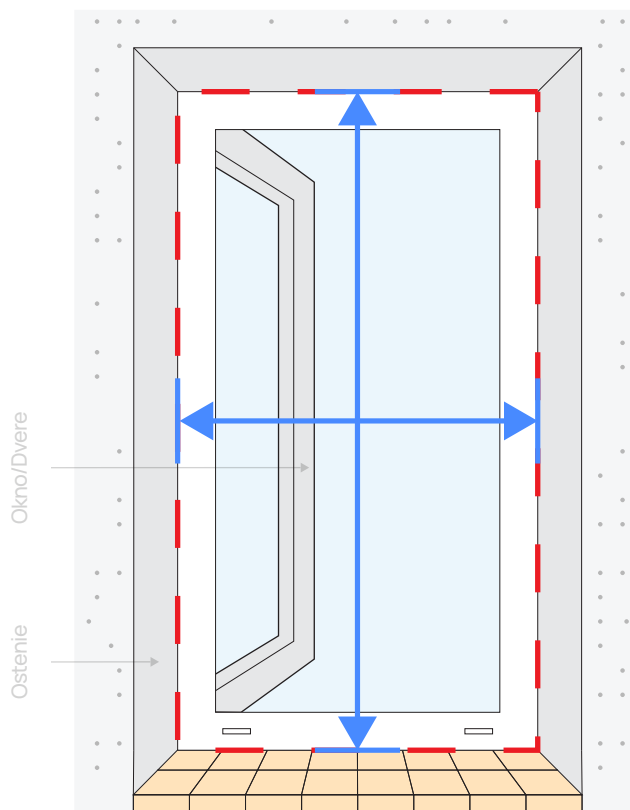
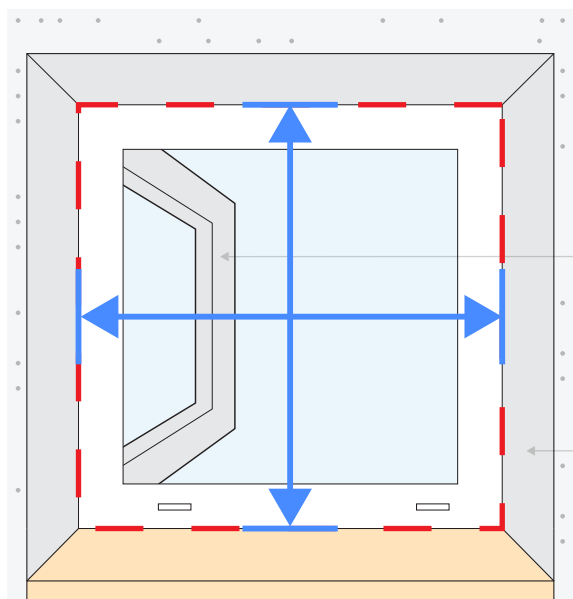

Šírka a výška celkového výrobku.



Pozor na nedokonalosti v ostení.



Výrobok leží na parapetných krytkách.  
V spodnej časti vznikne medzera 2,5 cm.

### Skrutky na rám

• Klasická

• Bezbariérová

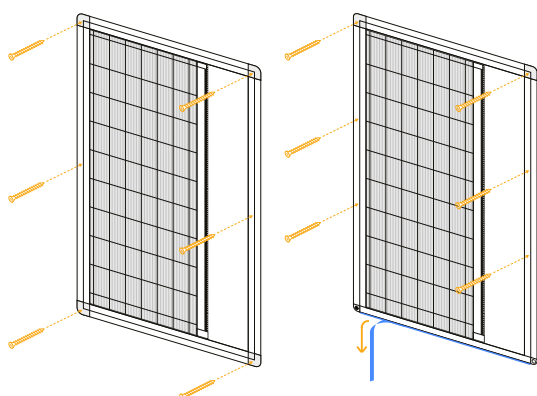

### Obojstranná páska

• Klasická

• Bezbariérová

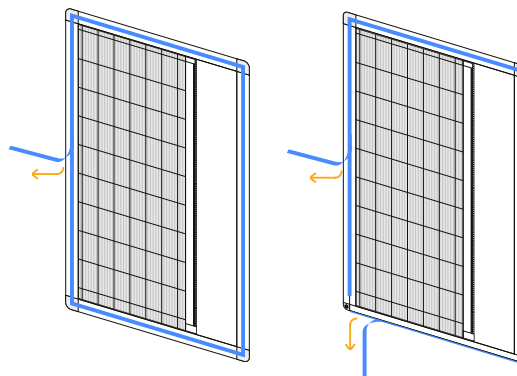



### 3 Do ostenia

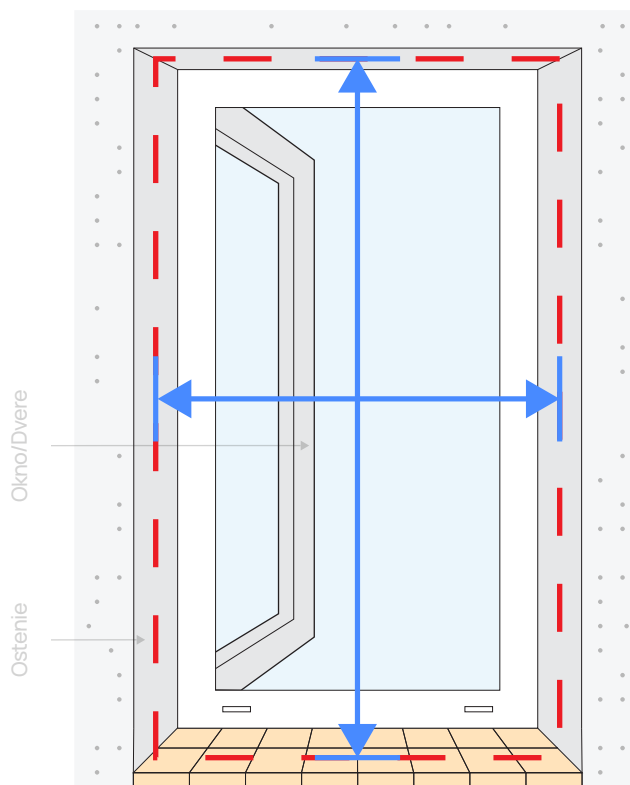
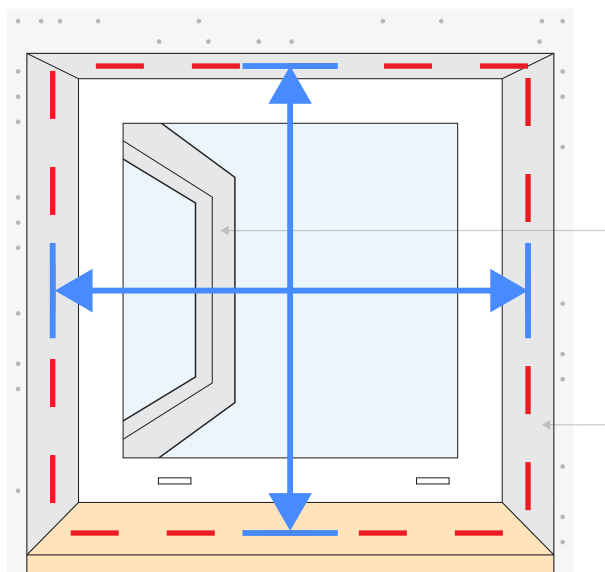

Šírka a výška celkového výrobku.



Pozor na nedokonalosti v ostení.



Výrobok leží na parapetných krytkách.  
V spodnej časti vznikne medzera 2,5 cm.

#### Obojstranná páska

• Klasická

• Bezbariérová

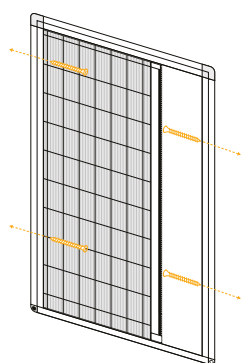
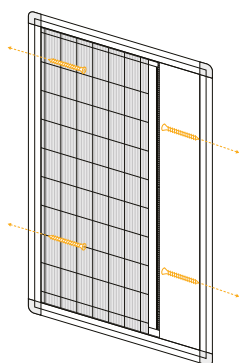

## 4 Na stenu

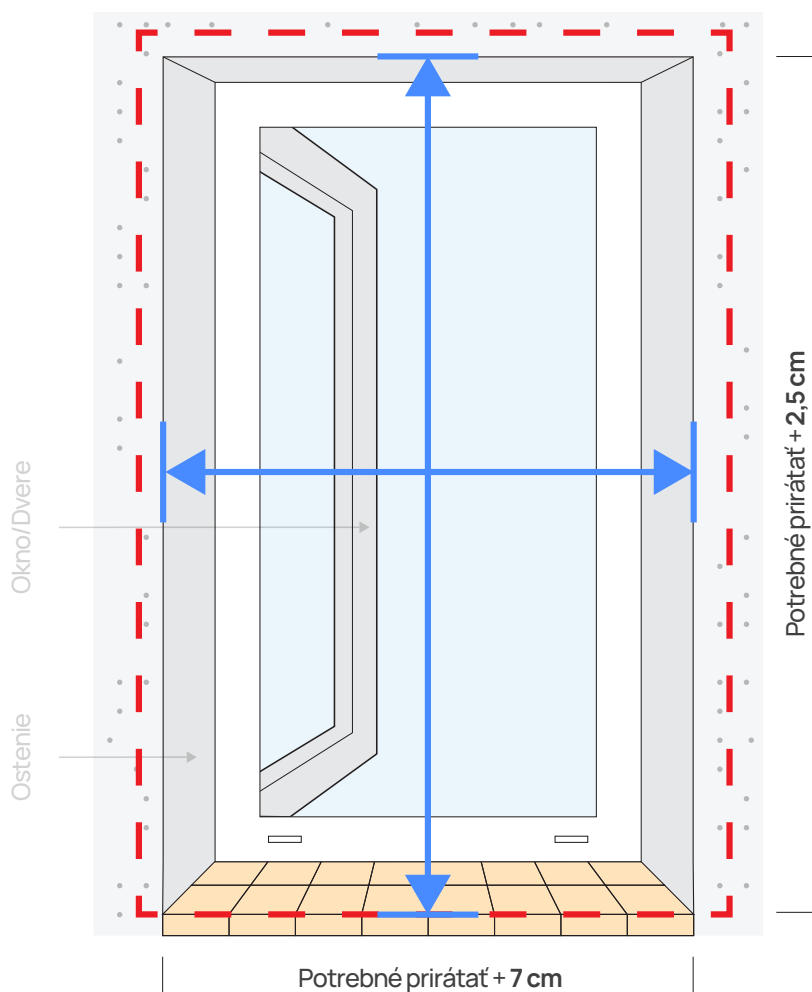

**i** K zameranej šírke je potrebné prirátať 7 cm to znamená, že 2,5 cm profil na jednej strane, 2,5 cm profil na druhej strane a 2 cm nechať pre madlo.

**i** K zameranej výške je potrebné prirátať 2,5 cm to znamená, že 2,5 cm profil na hornej strane.

### Skrutky na rám

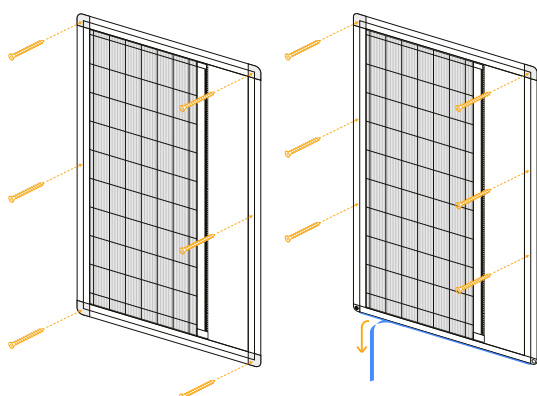

• Klasická

• Bezbariérová



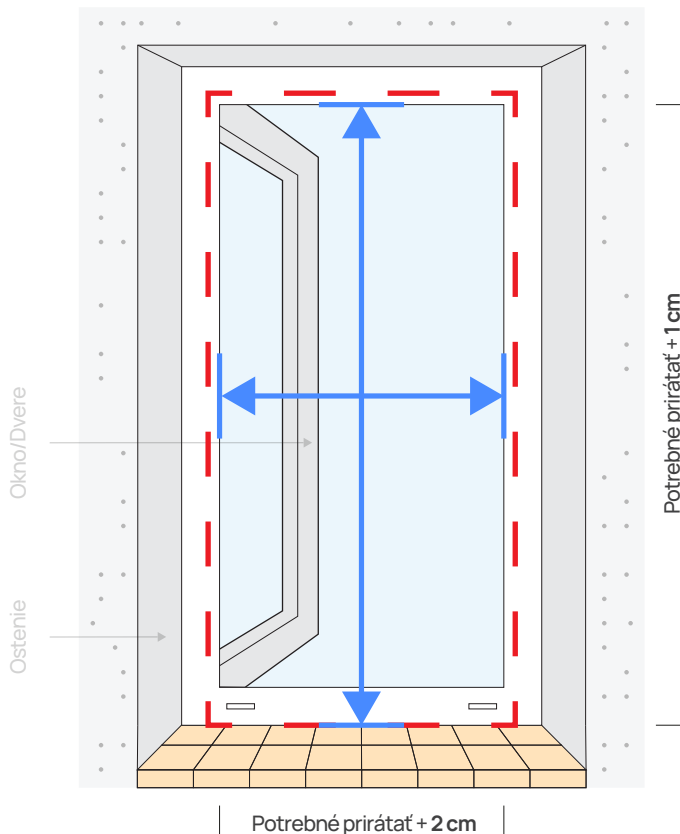
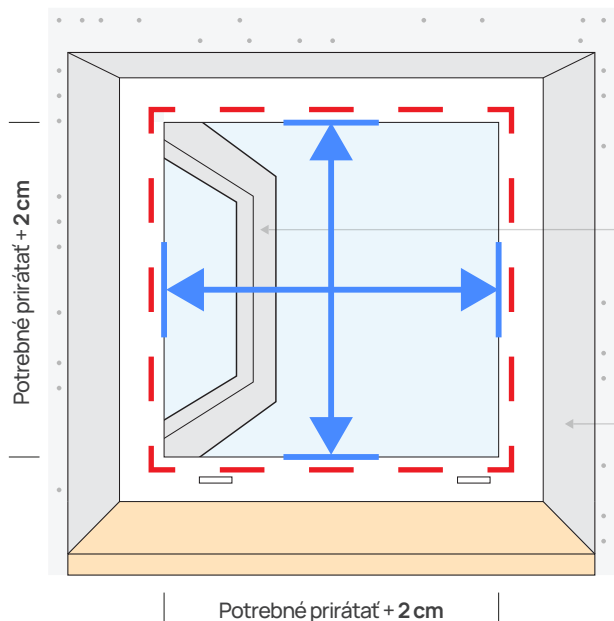

## 5 Zvrtlíky



-  K zameranej šírke je potrebné prirátat **2 cm**
-  K zameranej výške je potrebné prirátat **2 cm**

### Postup: Vchodové dvere

-  K zameranej šírke je potrebné prirátat **2 cm**
-  K zameranej výške je potrebné prirátat **1 cm**
-  **Umiestnenie madla:** zvoľte oproti kľúčke. Sieť zasahuje do priestoru kľúčky cca **2 cm** do svetlosti.

### Postup: Balkónové dvere, francúzske okná

-  Pre balkónové dvere alebo francúzske okná (nemajú prah) pridať na výšku **5 cm (2,5 + 2,5)**

### Zvrtlíky

- Klasická
- Bezbariérová

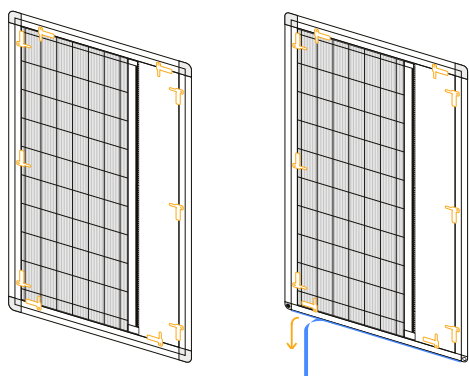

## > Typ montáže A

### 1 Skrutky (rám okna, na stenu)

**i** Priskrutkujte sieť cez predvŕtané otvory.  
Prekryte otvory priloženými krytkami.

Klasická

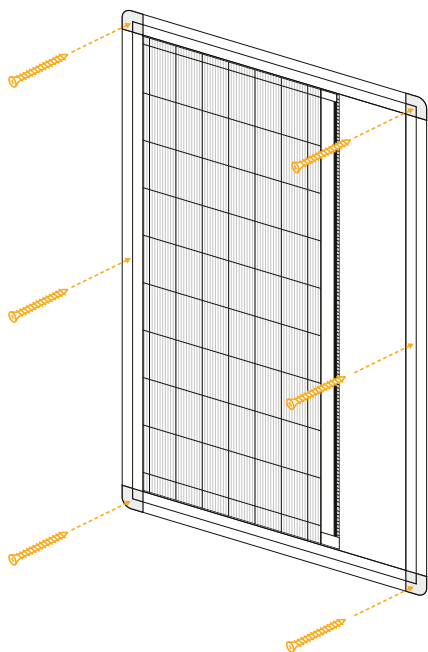

Bezbariérová

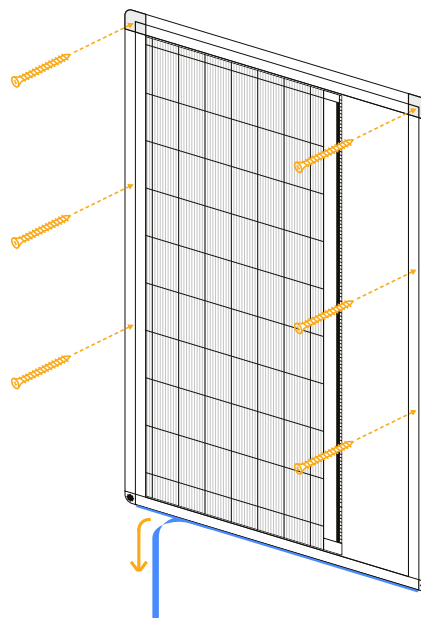

### 2 Obojstranná páska (na rám)

**i** Páska je predaplikovaná pri výrobe.

Klasická

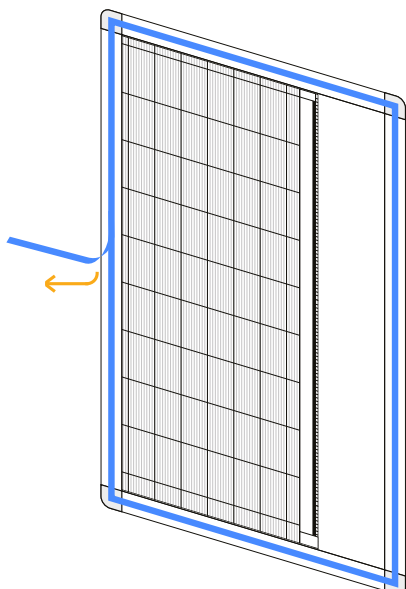

Bezbariérová

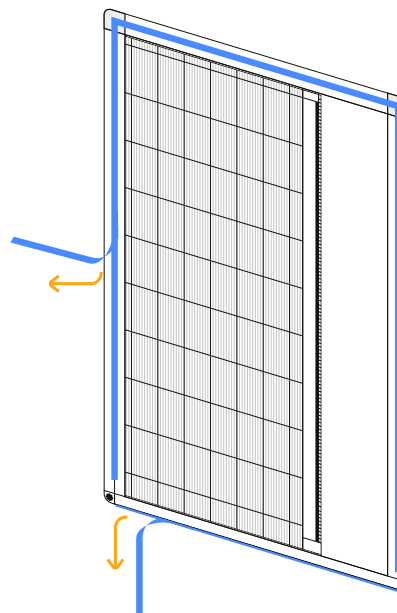

### 3 Zvrtlíky (na rám)

Klasická

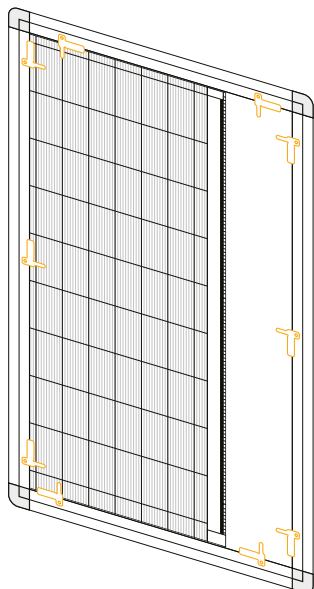

Bezbariérová

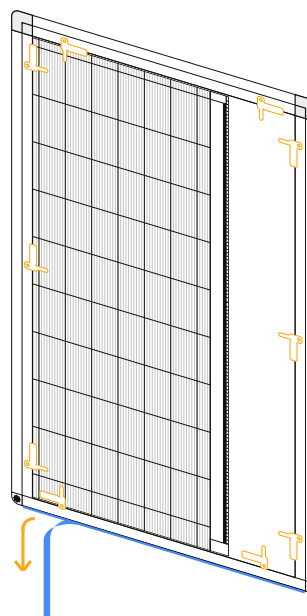

## > Typ montáže B

### 1 Skrutky (do ostenia)



Priskrutkujte sieť do ostenia cez profil po stranách do predvŕtaných dier. Do otvorov vložte krytku.



Nevŕtajte mimo predvŕtaných dier. Môžete poškodiť šnúrový mechanizmus a poškodiť tak výrobok.

Klasická

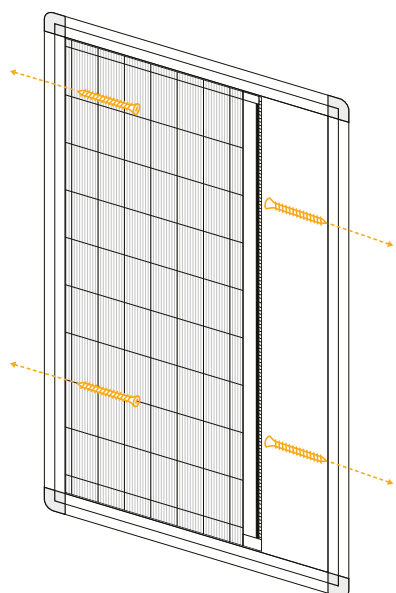

Bezbariérová

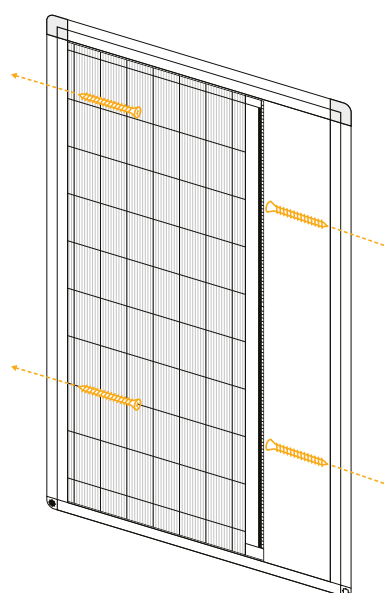

PREPOJENIE  
SIETÍ PROTI HMYZU  
A EXTERIÉROVÉHO TIENENIA

Dokonale padne aj v kombinácii s exteriérovým tienením  
ako sú vonkajšie žalúzie a vonkajšie rolety.

